

YZAKI

Skimmer pour piscine hors-sol Desnatador para piscinas sobre el suelo

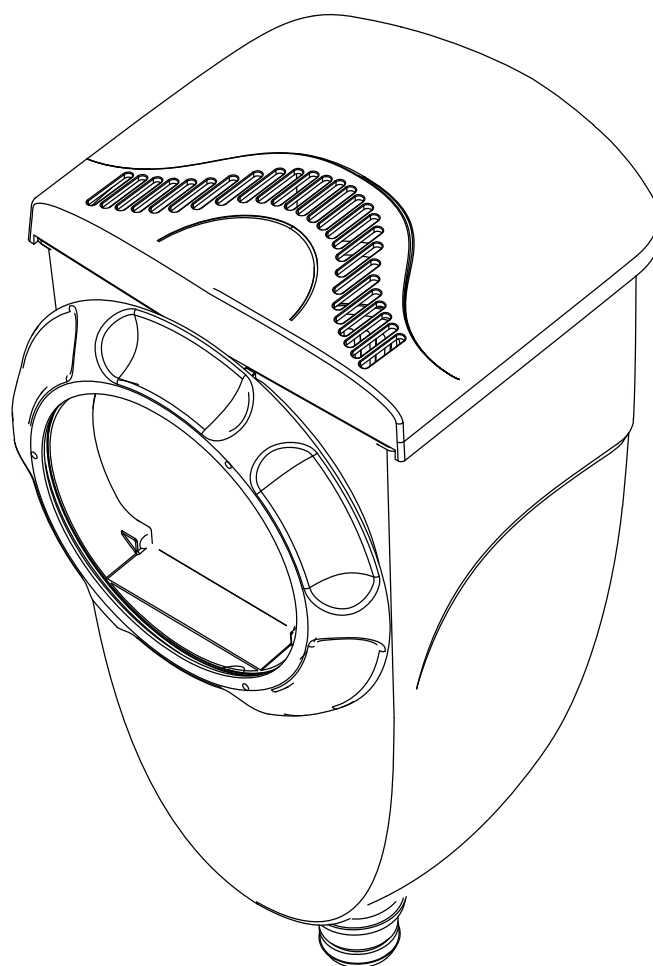

FR Notice de montage et informations à lire et à conserver

ES Instrucciones de montaje e información para ser leídas y almacenadas

TABLE ÖÖÜÁŦ Æ/ŦÜÖÜ

| | | |
|--|-------|-------|
| Avertissement | | 3 ~ 4 |
| Conservez ce manuel | | 5 |
| Liste des pièces | | 6 |
| Instructions et mise en service | | 7 ~ 8 |
| Pieces de remplacement | | 9 |
| Stockage & Hibernation & Contacts Services Clients | | 10 |



DANGER

Prévention à la noyade

Gardez vos enfants sous surveillance continue.

**Ne pas plonger !
Ne pas sauter !**

ATTENTION

Ne pas s'asseoir ou se pencher sur les parois de la piscine.

Éviter de vous faire attraper par l'aspiration du skimmer.



S'il vous plaît à lire attentivement et à conserver en cas de doute.

AVERTISSEMENT

1. Cet appareil peut être utilisé par des enfants âgés d'au moins 8 ans et par des personnes ayant des capacités physiques, sensorielles ou mentales réduites ou dénuées d'expérience ou de connaissance, s'ils (si elles) sont correctement surveillé(e)s ou si des instructions relatives à l'utilisation de l'appareil en toute sécurité leur ont été données et si les risques encourus ont été appréhendés
2. Les enfants ne doivent pas jouer avec l'appareil.
3. Le nettoyage et l'entretien par l'utilisateur ne doivent pas être effectués par des enfants.
4. Le liquide peut être pollué du fait d'une fuite de lubrifiant.
5. Cet appareil est exclusivement prévu pour un usage domestique.
6. Ne pas utiliser l'appareil à d'autres fins que celles pour lesquelles il a été conçu et comme cela est indiqué dans cette notice.
7. Tout entretien, en dehors du nettoyage et de l'entretien usuel par l'utilisateur, doit être fait par un service après-vente autorisé.
8. Température maximale de l'eau : 35°C
9. Avant de commencer, vérifiez que tous les tuyaux et accessoires sont bien installés de façon fiable.
10. Ne permettez pas que les enfants utilisent la pompe filtrante sans être surveillés par un adulte.
11. Les enfants doivent être surveillés afin de s'assurer qu'ils ne jouent pas avec l'appareil.
12. Si un bouchon d'aspiration ou de retour d'eau est manquant ou endommagé, n'utilisez pas la piscine. L'aspiration pourrait piéger une partie du corps, l'enchevêtrement des cheveux ou des bijoux, une éviscération ou une noyade. Réparez ou remplacez le bouchon d'aspiration ou de retour avant de permettre que la piscine soit utilisée. Lors de l'utilisation de la piscine en nocturne, éclairez tous les symboles de sécurité, l'échelle, les marches, la plage et les allées à l'aide de lumière artificielle.
13. Une vérification hebdomadaire est recommandée pour effectuer un lavage à contre-courant ou un nettoyage.
14. Il est essentiel de vérifier que les ouvertures d'aspiration ne sont pas bouchées.
15. Il convient de débrancher la filtration pendant les opérations d'entretien du système de filtration
16. Vérifiez régulièrement le niveau d'encrassement du filtre.
17. Il est essentiel de remplacer au plus tôt tout élément ou ensemble endommagé. N'utilisez que des éléments agréés par la personne responsable de la mise sur le marché du produit.
18. Après l'installation de la piscine, la fiche doit être facilement accessible.
19. NOTE : Les conditions climatiques peuvent compromettre les performances et la durée de vie de votre pompe de filtration. Si elle est exposée au froid, à la lumière directe du soleil ou à la chaleur, elle peut devenir inutilisable. Si vous le pouvez, protégez-la contre les éléments. Avant d'effectuer tout entretien ou le démontage de la pompe, ne pas oublier de remplacer les filtres de déchets de couleur bleu fournis par l'usine.
20. NOTE : Ne pas ajouter de produits chimiques à la pompe de filtration.
21. Ne laissez pas utiliser la piscine si le système(s) de filtre est / sont endommagés.

- SYSTÈMES DE CIRCULATION -

1. Les installateurs doivent respecter les instructions écrites relatives au positionnement de tous les équipements reliés aux systèmes de circulation.
2. L'installateur doit respecter les instructions écrites fournies concernant l'utilisation des composants du système de circulation.
3. Tous les composants du système de circulation et de la pompe nécessitant une réparation ou un remplacement doivent être installés en respectant les instructions du manuel de la pompe.
4. L'équipement de circulation doit être installé conformément aux instructions du fabricant afin que le montage et le soutien soient corrects, de façon à éviter tout dommage consécutif à un mauvais alignement, à un mauvais positionnement, et aux vibrations, et pour minimiser les possibilités d'accumulation de débris et d'humidité. Veuillez-vous reporter au manuel d'instructions de la pompe.

- RISQUE DE PIÉGEAGE -

1. Prévention des Piégeages : Aucune saillie ou obstruction ne doit se trouver dans la zone de natation, dans lesquelles un utilisateur pourrait se faire piéger ou s'emmêler. Si un bouchon d'aspiration d'eau est manquant, n'utilisez pas la piscine. L'aspiration pourrait piéger une partie du corps, l'enchevêtrement des cheveux ou des bijoux, une éviscération ou une noyade. Réparez ou remplacez le bouchon d'aspiration avant de permettre que la piscine soit utilisée.
2. **DANGER ! POUR ÉVITER TOUTE BLESSURE GRAVE VOIRE LA MORT, CONDAMNEZ L'UTILISATION DE LA PISCINE OU DU SPA AU CAS OÙ TOUT BOUCHON/GRILLE DE RACCORD D'ASPIRATION SERAIT MANQUANT(E), CASSÉ(E), OU INOPÉRANT(E).**
3. Ne jouez jamais ou ne nagez jamais à proximité des raccords d'aspiration ou de retour. Votre corps ou vos cheveux pourraient être happés et provoquer des blessures permanentes ou une noyade.
4. Ne pénétrez jamais dans la piscine ou dans le spa si un raccord d'aspiration ou un bouchon de vidange est desserré, cassé ou manquant.
5. Prévenez immédiatement le propriétaire ou l'opérateur de la piscine / du spa si vous constatez qu'un bouchon de vidange es desserré, cassé ou manquant.

TOUT TRAVAIL D'ENTRETIEN POUR ÉVITER TOUT RISQUE DE BLESSURES VOIRE DE MORT.

1. **INFORMATION GÉNÉRALE :** La piscine doit être remise si il est prévu que la température puisse descendre en dessous de 4°C.
2. Tous les éléments doivent être nettoyés à l'eau tiède savonneuse uniquement. N'utilisez NI détergent NI eau chaude.
3. Assurez-vous que tous les éléments sont secs avant de les ranger, afin d'éviter toute formation de moisissures.
4. Stockez tous les éléments dans un lieu sec et chauffé dont la température est supérieure à 4°C et inférieure à 51°C.
5. Le non-respect des instructions de stockage peut entraîner des dommages à votre piscine et annuler la garantie.
6. **VOUS DEVEZ RESPECTER LES INSTRUCTIONS DE MONTAGE POUR REMONTER VOTRE PISCINE LA SAISON SUIVANTE.**

- RECOMMANDATIONS POUR L'INSTALLATION -

1. Le filtre doit être accessible en permanence, et vérifiez le type de matériau filtrant.
2. Il est essentiel de vérifier que les ouvertures d'aspiration ne sont pas bouchées.
3. La durée quotidienne minimale de filtration est de 8 heures.

- CONSERVEZ CES INSTRUCTIONS -

Étapes Préliminaires :

1. LISEZ ATTENTIVEMENT TOUT LE MODE D'EMPLOI et ayez une bonne vue d'ensemble de ce dont vous aurez besoin pour monter votre Pompe Filtrante.
2. Avant de commencer le montage de la piscine, identifiez, comptez, et vérifiez tous les éléments nécessaires au montage.
3. Il est recommandé d'avoir un peu de VASELINE sous la main pour lubrifier les joints.

LISTE DES PIÈCES

| ITEMS | DESIGNATION | Nombre | ITEMS | DESIGNATION | Nombre |
|-------|--------------|--------|-------|---------------------------|--------|
| ❶ | Capot | 1 | ❹ | Bouchon Skimmer intérieur | 1 |
| ❷ | Mousse | 1 | ❺ | Joint d'étanchéité | 1 |
| ❸ | Clapet | 1 | ❻ | Collier Skimmer intérieur | 1 |
| ❹ | Corp Skimmer | 1 | ❼ | Joint torique dia 1.5 | 1 |
| ❺ | Panier SFX | 1 | ❽ | Joint torique dia 1.25 | 1 |

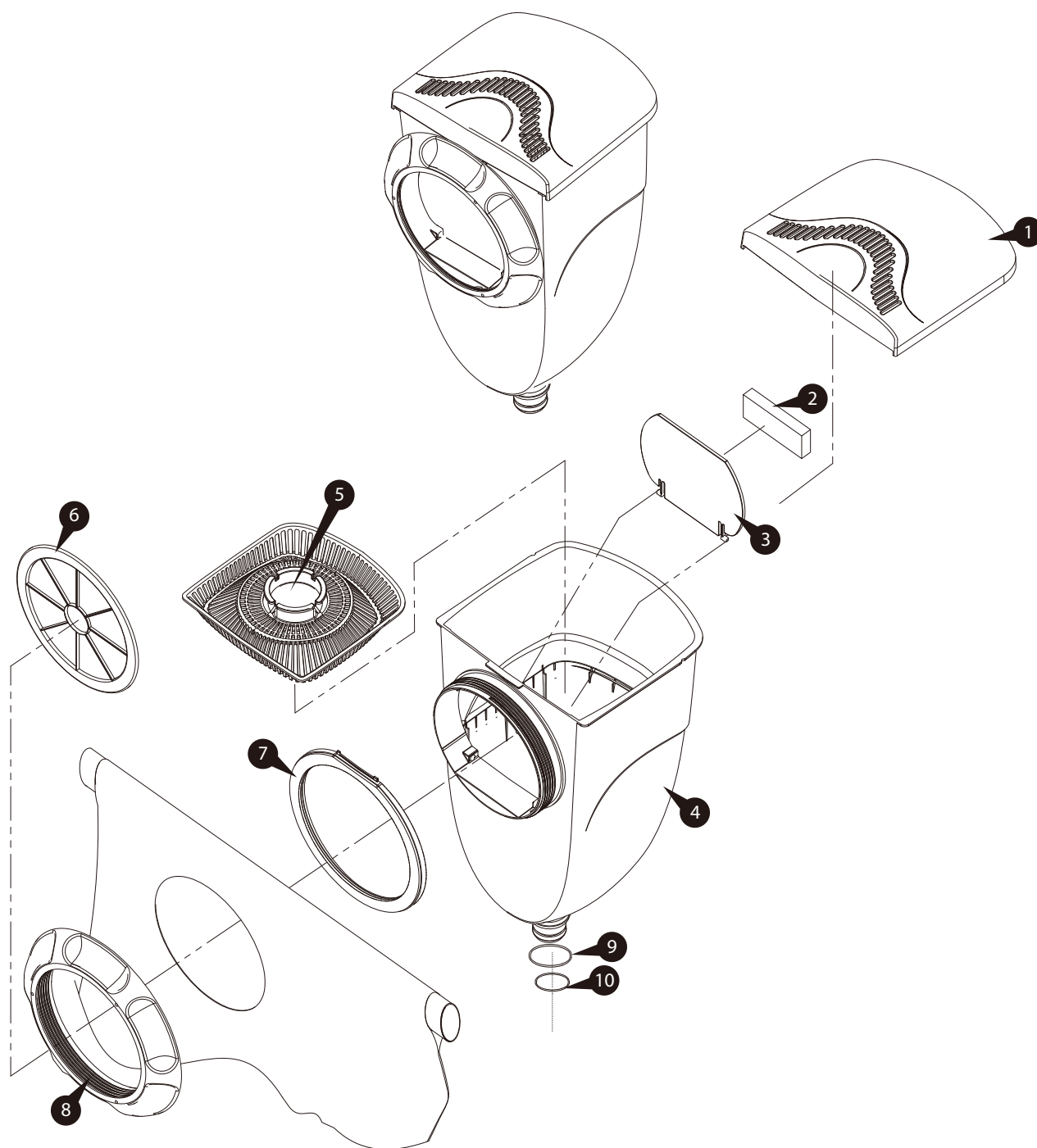

INSTRUCTIONS ET MISE EN SERVICE

Avant d'assembler votre produit, veuillez prendre quelques minutes pour vérifier le contenu du carton et vous familiariser avec tous les éléments.

⚠ ATTENTION: Risque de chute, veuillez empêcher les enfants de grimper sur le système de filtration pour aller dans la piscine.

NOTE:

1. Veuillez installer le système dans la piscine avant de la remplir d'eau.
2. Assurez vous que le liner est posé sur une surface plane et sans objet pouvant perforer celui-ci.
3. Contrôlez visuellement que le corps de Skimmer est bien perpendiculaire au sol.
4. Serez le plus fort possible le collier intérieur du skimmer à la piscine .
5. Le niveau d'eau doit être compris entre le mini et le max dans le skimmer.

1. Enlevez le capot et sortez tous les composants se trouvant à l'intérieur.

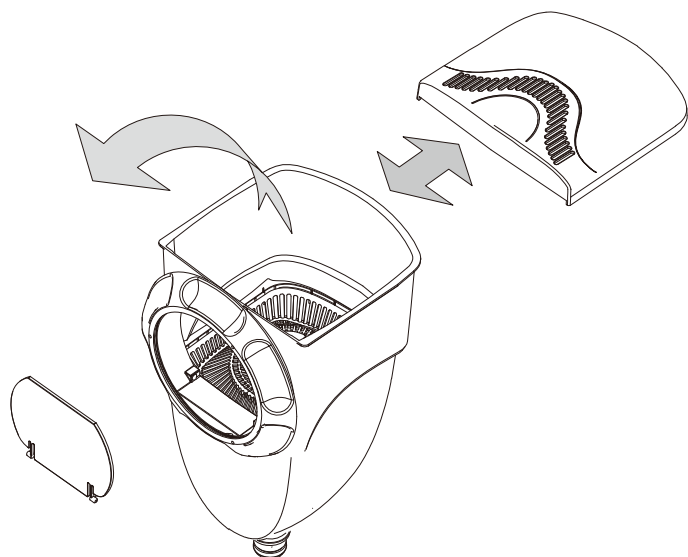

2. Dévissez le collier de skimmer intérieur. Assurez vous que le joint d'étanchéité extérieur du skimmer soit correctement positionné.

Rubber on its proper location.

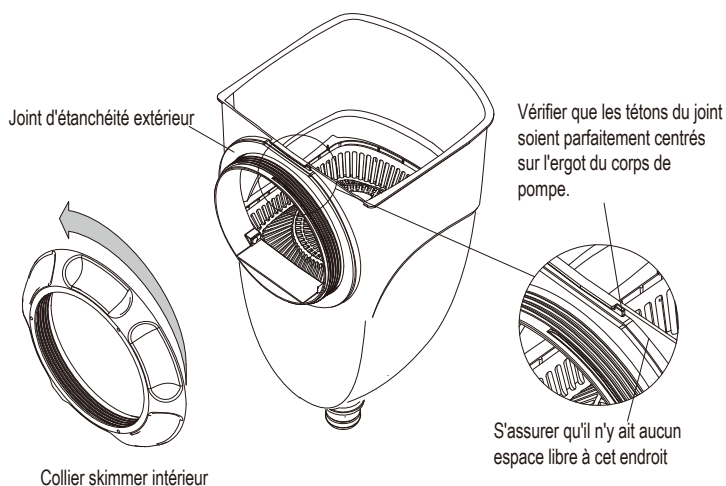

3. Insérez la partie circulaire filetée du skimmer à travers le trou du liner. Puis visser fermement le collier intérieur.

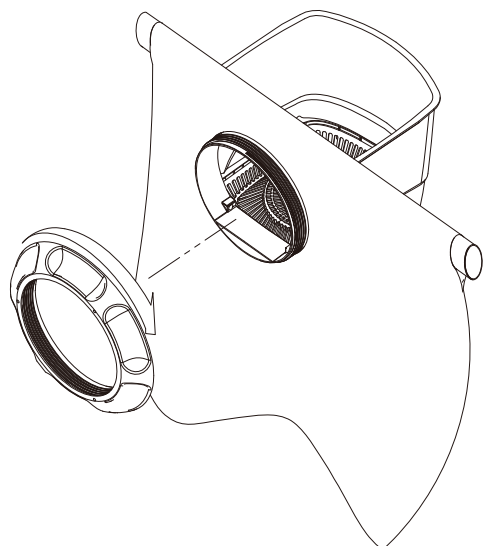

4. Installez le clapet sur le corps de pompe en assurant que la mousse soit positionnée sur la face du clapet dirigé vers le corps de pompe.

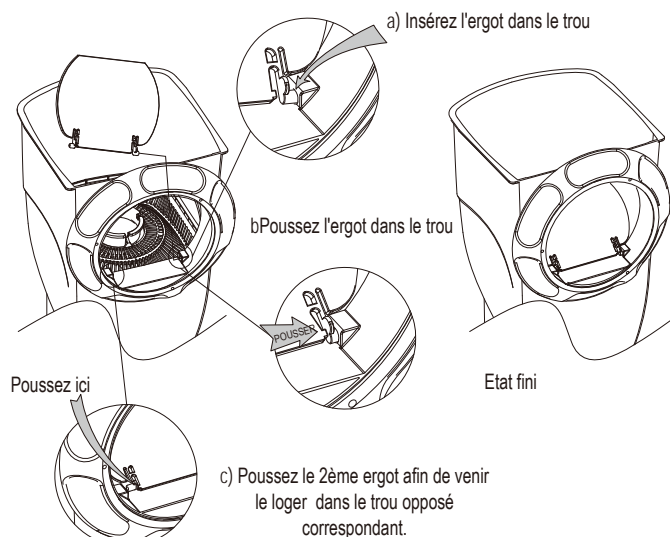

5. Connectez la pompe au système.

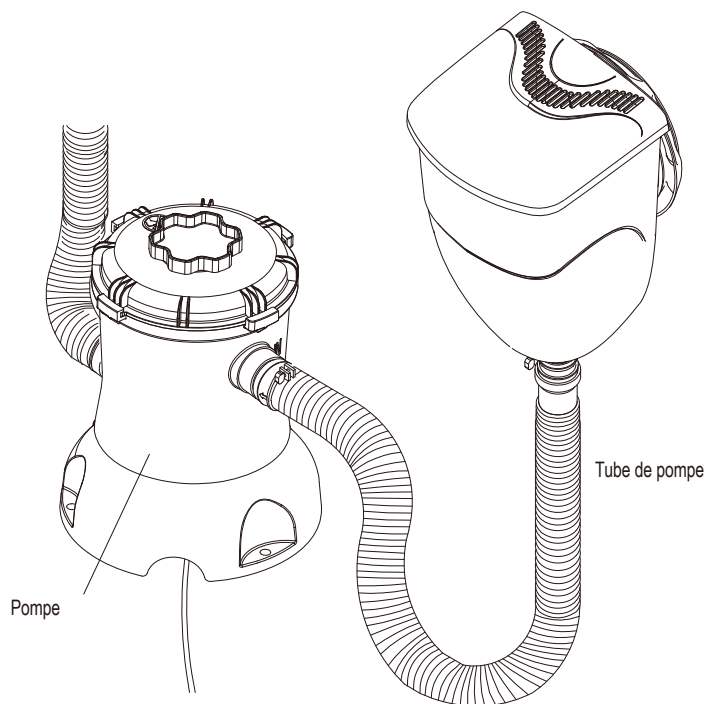

6 Remplissez la piscine d'eau jusqu'au niveau adéquat.

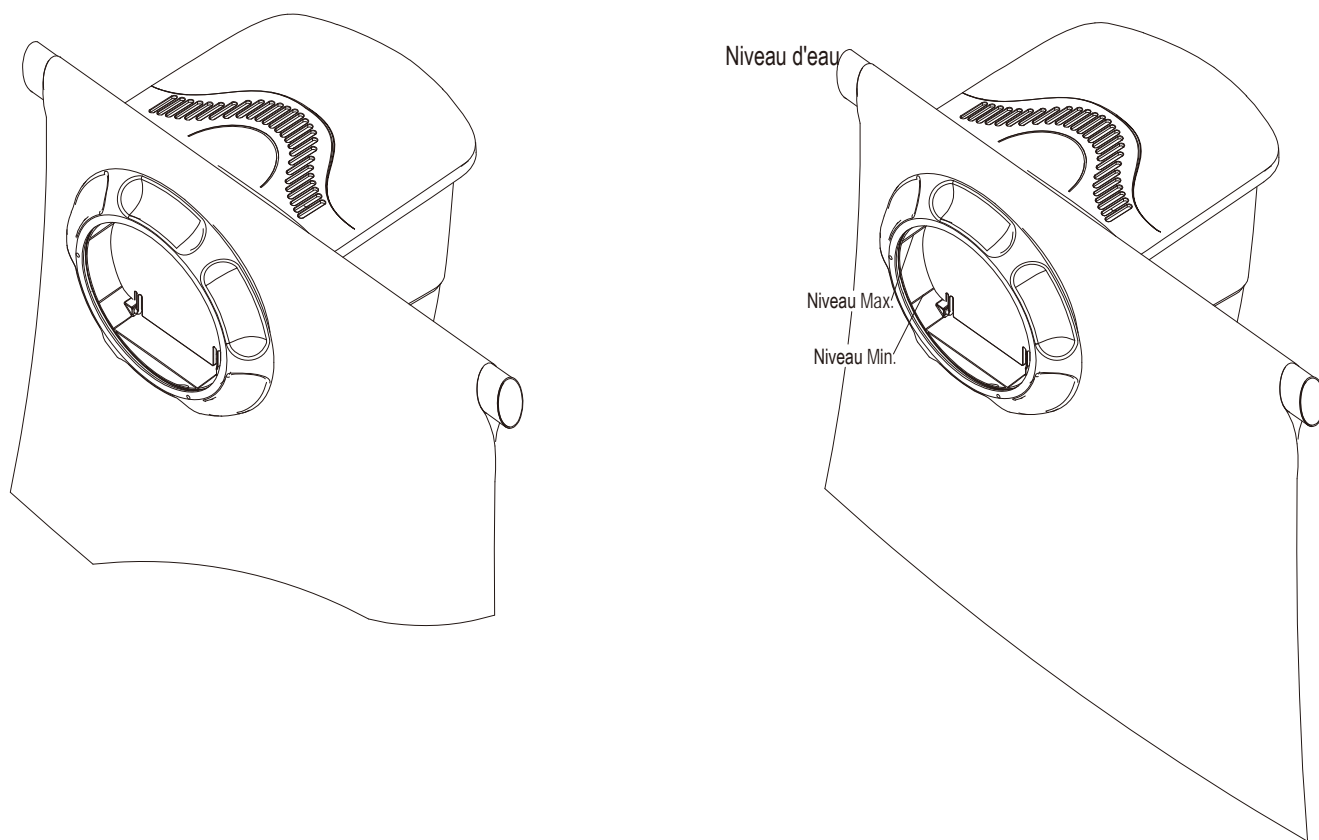

PIECES DE REMPLACEMENT

| Key | Description | PART # |
|-----|---------------------------|--------------|
| 1 | Capot | P58PP195047C |
| 2 | Mousse | P58SFX000W01 |
| 3 | Clapet | P58PP195647C |
| 4 | Corps de Skimmer | P5810198A47C |
| 5 | Panier | P5810086AP01 |
| 6 | Bouchon | P58PP2163K01 |
| 7 | Joint d'étanchéité | P58PP1957W05 |
| 8 | Collier Skimmer intérieur | P58PP195347C |
| 9 | Joint torique 1.5" | P58037000K01 |
| 10 | Joint torique 1.25" Hose | P58030001K01 |

GARANTIE LIMITÉE

Pour tout problème technique et pour obtenir des pièces détachées, contacter le Service Après-Vente aux coordonnées suivantes :

Cellules SAV :

• **FRANCE**

Téléphone : 33(0) 969360535

Email : aide@polypool.fr

• **SPAIN**

Téléphone : 0900905437

Email : apoyo@polypool.es

Avant toute demande de pièces détachées, se munir de cette notice pour indiquer le numéro de la pièce concernée (voir tableau p.4).

ATTENTION : Ne pas modifier le produit. Toute modification du produit entraîne la suppression de la garantie.

La garantie ne couvre pas :

- Les cas de non respect des conditions d'utilisation, d'entretien, de maintenance et de stockage décrites dans ce manuel d'instructions,
 - Une utilisation anormale du produit,
 - Des dommages induits par des chocs reçus par le produit,
 - L'usure normale des pièces détachées,
 - L'utilisation de pièces détachées non fournies par le service après-vente
 - Un dysfonctionnement à la suite d'une modification du produit.

- PRÉPAREZ -

- Ticket de caisse et date d'achat
- Le magasin ou site internet où l'achat a eu lieu
- Type ou référence de la piscine (par exemple autoportante, cadre métallique),
- Dimensions piscine
- Type de pompe (le cas échéant)
- Votre numéro de téléphone et adresse email

Pour une demande plus rapide, nous vous conseillons de poser votre réclamation directement sur notre site dédié au SAV : www.polygroupsummerwaves.eu

Notre agent du service après-vente vous aidera à résoudre le problème. Il vous sera peut-être demandé de renvoyer tout ou partie du produit pour inspection et/ou réparation. Ne retournez aucun produit sans numéro d'Autorisation de Retour.

INSTRUCCIONES DE SEGURIDAD IMPORTANTES

Cuando se instale y utilice este equipo eléctrico, deberán respetarse siempre unas medidas básicas de seguridad, incluyendo las que se describen a continuación:

LEA DETENIDAMENTE Y OBSERVE TODAS LAS INSTRUCCIONES PROPORCIONADAS

Conserve esta información para referencia en el futuro. El incumplimiento de las advertencias e instrucciones podría tener como resultado lesiones graves o la muerte a los usuarios, especialmente a los niños.



⚠ PELIGRO!

EVITE LOS RIESGOS DE AHOGAMIENTO

Vigile a los niños en todo momento. Observe todas las Pautas de seguridad.

EVITE LAS ZAMBULLIDAS! NO SALTE!

Agua poco profunda - Riesgo de sufrir lesiones permanentes.

⚠ ADVERTENCIA!

NO SE SIETE NI RECUESTE SOBRE LA PARED DE LA PISCINA

Riesgo de sufrir lesiones permanentes.

PELIGRO DE ATRAPAMIENTO!

Manténgase apartado de los elementos de succión de la piscina. Podría ahogarse.

PRECAUCIÓN: ES POSIBLE QUE LAS LEYES LOCALES O ESTATALES OBLIGUEN A AQUELLOS CLIENTES QUE COMPREN PISCINAS A ABONAR TASAS ADICIONALES QUE LES AUTORICEN SU INSTALACIÓN. DEBERÁ CUMPLIRSE LO ESTIPULADO POR LAS LEYES LOCALES O ESTATALES CON RELACIÓN A LA INSTALACIÓN DE VALLAS Y OTROS REQUISITOS DE SEGURIDAD. EL CLIENTE DEBERÁ PONERSE EN CONTACTO CON LA OFICINA LOCAL ENCARGADA DE LA CONCESIÓN DE PERMISOS DE OBRAS Y APLICACIÓN DE LAS NORMATIVAS DE CONSTRUCCIÓN PARA OBTENER INFORMACIÓN ADICIONAL. POLYGROUP® NO SE RESPONSABILIZARÁ DE NINGÚN GASTO ADICIONAL EN EL QUE USTED PUDIERA INCURRIR.



Lea detenidamente estas instrucciones y consérvelas para referencia en el futuro

⚠ ADVERTENCIA

Precauciones de seguridad para los niños

1. Los niños, especialmente los menores de 5 años, tienen un alto riesgo de ahogarse. Los ahogamientos suceden de manera silenciosa y rápida, pudiendo suceder en tan poco como 5 cm de agua.
2. Mantenga a los niños dentro de su campo de visión, permanezca cerca y vigíelos activamente cuando estén cerca o dentro de la piscina y cuando esté llenando y vaciando la piscina.
3. Al buscar un niño perdido, compruebe primero la piscina, incluso aunque piense que el niño está en casa.
4. Sitúe las bombas y filtros de manera que los niños no puedan subirse a ellos para acceder a la piscina
5. **ADVERTENCIA:** Para reducir el riesgo de lesiones, no permita a los niños utilizar este producto a menos que estén bajo estrecha supervisión en todo momento.

Vallas para piscina

Muy importante:

Las vallas para piscina, que restringen el acceso a la piscina a los niños pequeños, pueden ser un requisito legal. Las vallas son necesarias para proporcionar protección contra un posible ahogamiento o casi ahogamiento. Las vallas no sustituyen la vigilancia constante de los niños. Consulte las normas y códigos estatales y locales antes de instalar la piscina.

Equipamiento de la piscina

1. Mantenga los cables eléctricos, radios, altavoces y otros aparatos eléctricos lejos de la piscina
2. No coloque la piscina cerca o debajo de cables eléctricos
3. **CAUTION - The appliance is only for household use, not for commercial use.**
4. **CAUTION - Always unplug the appliance:**
 1. on raining
 2. before cleaning or other maintenance
 3. leave it unattended on hold
5. **CAUTION - Don't plug or unplug the appliance if hand is wet**
6. **CAUTION - When the appliance will be not used for long time, such as in the winter, the spa or pool set should be disassembled and stored indoor.**
7. **CAUTION - Read the instruction before using the appliance and installation/reassemble each time. Cleaning and user maintenance must be performed by an adult above 18 years old who is familiar with the risk of electric shock.**

Sensibilización con respecto a la bomba de filtración

1. **ADVERTENCIA!** Asegúrese de observar las instrucciones del fabricante de la piscina y móntela correctamente antes de proceder a instalar esta bomba de filtro.
2. **ADVERTENCIA!** El montaje deberá efectuarlo un adulto.
3. **ADVERTENCIA!** Antes de utilizar el producto, compruebe que todas las tuberías y accesorios estén correctamente instalados y conectados de manera fiable.
4. **ADVERTENCIA!** No entierre los cables eléctricos. Asegúrese de tender los cables eléctricos de manera que no puedan dañarse de manera fortuita al utilizar cortacéspedes, cortasetos y otras herramientas de jardín.
5. **ADVERTENCIA!** No utilice alargadores de corriente para conectar el equipo a la red eléctrica.
6. **ADVERTENCIA!** No permita que niños utilicen la bomba de filtro sin estar debidamente supervisados por un adulto.
7. **ADVERTENCIA!** No haga funcionar la bomba de filtro con la piscina vacía. Esta bomba ha sido diseñada únicamente para su utilización en piscinas de suelo de tipo desmontable y almacenable. Por lo tanto, no deberá utilizarse en piscinas excavadas o fijas. De no utilizarse adecuadamente, el producto podría sobrecalentarse y sufrir daños irreversibles.
8. **ADVERTENCIA!** Para evitar en lo posible cualquier riesgo de electrocución, examine los cables eléctricos por si presentasen daños.
9. **ADVERTENCIA!** El cable de alimentación del transformador y de la bomba de filtro no admite sustitución alguna. De estar dañado, deberá desecharse por completo el transformador y la bomba de filtro.
10. **WARNING!** To avoid the risk of electric shock, connect the filter pump only to a receptacle protected by a ground fault circuit interrupter (GFCI) or Residual-current device (RCD). The pump must be supplied through a ground fault circuit interrupter (GFCI) or residual current device (RCD) having a rated residual operating current not exceeding 30 mA. Contact a qualified electrician if you cannot verify that the receptacle is GFCI/RCD protected. Use a qualified electrician to install the GFCI/RCD.
11. **ADVERTENCIA!** Este aparato podrá ser utilizado por niños mayores de 8 años y por personas con capacidades físicas, sensoriales o mentales reducidas o sin la experiencia y los conocimientos necesarios si están supervisados o han recibido instrucciones con relación al uso del aparato de forma segura y comprenden los riesgos que ello implica. No deberá permitirse que los niños jueguen con el aparato. Las operaciones de limpieza y el mantenimiento por parte del usuario no podrán ser realizadas por niños, a menos que estén supervisados.
12. **ADVERTENCIA!** Deberán supervisarse los niños para asegurarse de que no jueguen con el aparato.
13. **ADVERTENCIA!** El sistema de filtrado podrá utilizarse durante tantas horas como se desee, pero NUNCA mientras haya personas utilizando la piscina.
14. **ADVERTENCIA!** Podría contaminarse el agua de la piscina de producirse fugas de lubricantes.
15. **PRECAUCIÓN:** Esta bomba ha sido diseñada exclusivamente para piscinas almacenables. No la utilice en piscinas excavadas o fijas. Una piscina almacenable está fabricada de manera que puede desmontarse fácilmente para almacenarla y volver a montarse más tarde en su integridad original. Una piscina fija está excavada en el suelo o bien construida sobre una estructura permanente que no permite desmontarla fácilmente a fin de poder almacenarla.
16. **PRECAUCIÓN:** Para proporcionar una protección duradera contra posibles descargas eléctricas, este aparato deberá instalarse sobre su base conforme a lo indicado en las instrucciones de montaje.
17. El montaje de la Bomba de filtro deberá efectuarlo un adulto. Además, deberá tenerse cuidado al desembalar y montar la Bomba de filtro, ya que puede incluir cantos afilados o elementos puntiagudos accesibles y potencialmente peligrosos que son parte estructural de la Bomba de filtro y, por lo tanto, son necesarios.
18. No utilice la piscina si faltara alguna tapa de salida de drenaje o succión o estuviera rota. La potencia de succión podría hacer que alguna parte del cuerpo, cabellos o joyas quedasen atrapados o incluso provocar evisceración o ahogamiento. Repare o sustituya las tapas de las salidas de drenaje o succión antes de permitir el uso de la piscina. Durante el uso nocturno de la piscina, utilice iluminación artificial para alumbrar y hacer visibles toda la señalización de seguridad, escaleras, escalones, tarimas y pasillos.
19. El fondo de la piscina deberá ser visible en todo momento desde su perímetro exterior.
20. Coloque una lista de números de teléfono de emergencia; por ejemplo, comisaría, bomberos, ambulancia y/o unidades de rescate que se encuentren más próximos. Dichos números deberán conservarse junto al teléfono que esté más próximo a la piscina.
21. Tenga siempre a mano equipo básico de salvamento que incluya algunos de los siguientes elementos:
 - Una vara rígida, resistente y liviana (tipo cayado) de una longitud mínima de 366 cm (12 pies).
 - Una soga de una sección mínima de 6,35 mm (1/4 de pulgada) y de una longitud equivalente a una vez y media (1,5 veces) la anchura máxima de la piscina o bien 15,24 m (50 pies), lo que sea menor, firmemente sujeta a un flotador de salvamento homologado con un diámetro exterior aproximado de 38,1 cm, (15 pulgadas) o un dispositivo de flotación similar homologado.
22. Advertencia. El producto solo es adecuado para uso doméstico.
23. Advertencia. Nunca deje a niños desatendidos. Existe peligro de ahogamiento.
24. Los niños pueden ahogarse en una mínima profundidad de agua. Vacíe la piscina cuando no se esté utilizando.
25. No instale la piscina de chapoteo sobre suelos de hormigón, asfalto ni ninguna otra superficie dura.
26. Instale el producto sobre una superficie nivelada, asegurándose de mantener una distancia mínima de 2 m de cualquier estructura u obstáculo, tales como vallas, garajes, viviendas, proyecciones de ramas, cordeles de tender la ropa o cables eléctricos.
27. Advertencia. Peligro de atragantamiento – Contiene piezas pequeñas.
28. A utilizar únicamente con una profundidad de agua segura para el niño y bajo la atenta y constante supervisión de un adulto.
29. A utilizar únicamente en agua poco profunda.
30. Compruebe las uniones periódicamente.
31. Advertencia. A utilizar únicamente bajo la atenta supervisión de una persona competente.
32. El producto deberá ensamblarlo y desmontarlo un adulto.
33. Será imperativo sustituir cualquier elemento o conjunto de elementos dañados tan pronto como sea posible. Utilice únicamente piezas homologadas o recomendadas por la empresa responsable de la comercialización del producto en su correspondiente mercado.

Pasos preliminares :

1. LEA CUIDADOSAMENTE TODAS LAS INSTRUCCIONES y tenga una buena visión general de lo que necesitará para configurar su Bomba de Filtro.
2. Antes de comenzar el montaje de la piscina, identifique, cuente, y verifique todos los elementos necesarios para el montaje.
3. Se recomienda tener a mano un poco de VASELINE para lubricar las juntas.

LISTA DE PARTES

| ITEMS | DESIGNACIÓN | Número | ITEMS | DESIGNACIÓN | Número |
|-------|------------------------|--------|-------|-----------------------------------|--------|
| 1 | Capucha | 1 | 6 | Enchufe de la espumadera interior | 1 |
| 2 | Espuma | 1 | 7 | Junta de sellado | 1 |
| 3 | Válvula | 1 | 8 | Cuello de la espumadera interior | 1 |
| 4 | Cuerpo skimmer | 1 | 9 | Diámetro de la junta tórica 1,5 | 1 |
| 5 | Carro de la compra SFX | 1 | 10 | Diámetro de la junta tórica 1,25 | 1 |

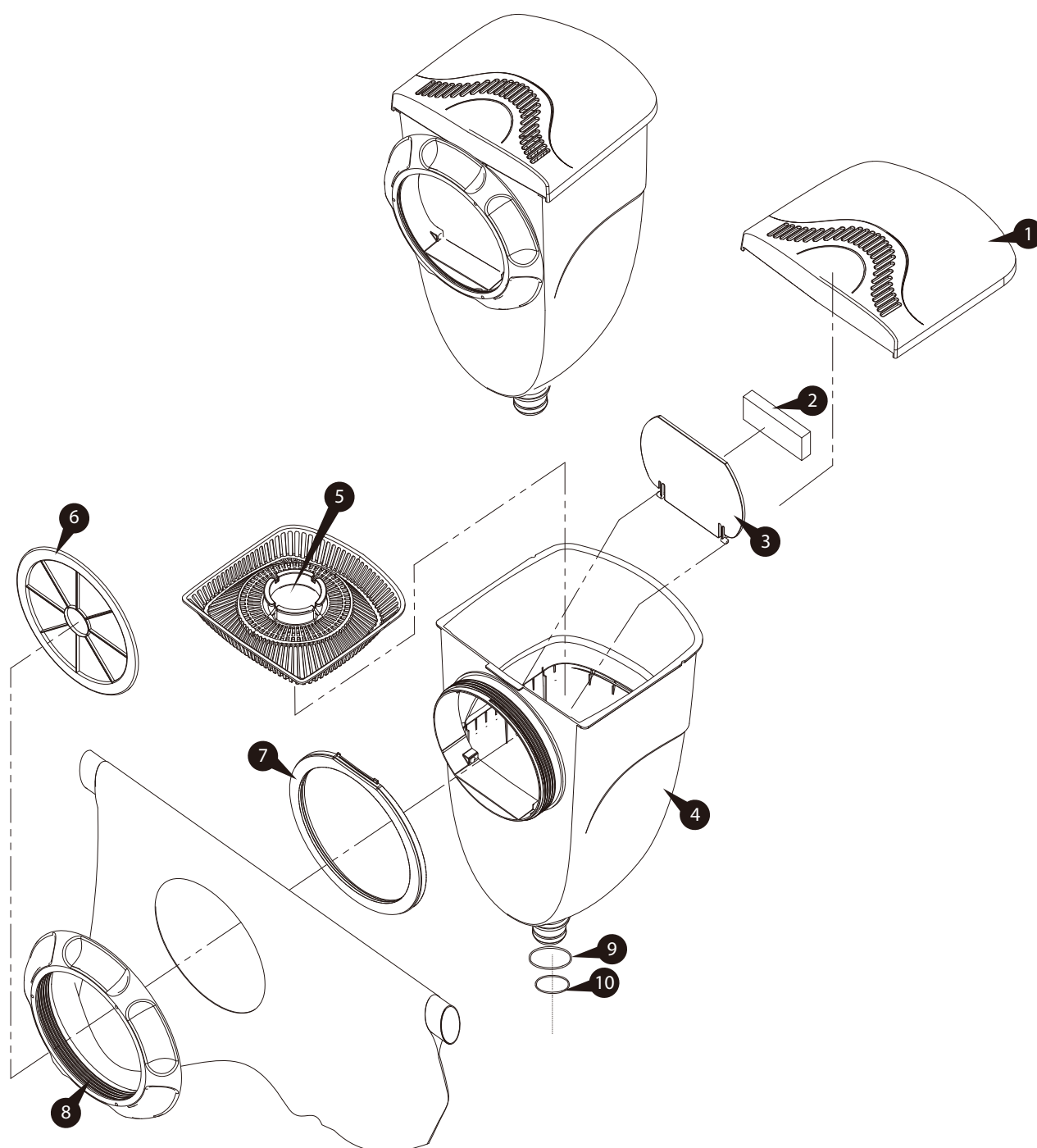

INSTRUCCIONES Y PUESTA EN MARCHA

Antes de montar su producto, por favor, tómese unos minutos para comprobar el contenido de la caja y familiarizarse con todos los componentes.

⚠ ATENCIÓN: Riesgo de caídas, por favor, evite que los niños se suban al sistema de filtración para entrar en la piscina.

NOTA:

1. Por favor, instale el sistema en la piscina antes de llenarla de agua.
2. Asegúrate de que el revestimiento se coloca en una superficie plana sin objetos que puedan perforarlo.
3. Comprueba visualmente que el cuerpo del Skimmer está perpendicular al suelo.
4. Apriete el cuello interior del skimmer a la piscina tanto como sea posible.
5. El nivel de agua en el espumadero debe estar entre el mínimo y el máximo.

1. Quita la cubierta y saca todos los componentes del interior.

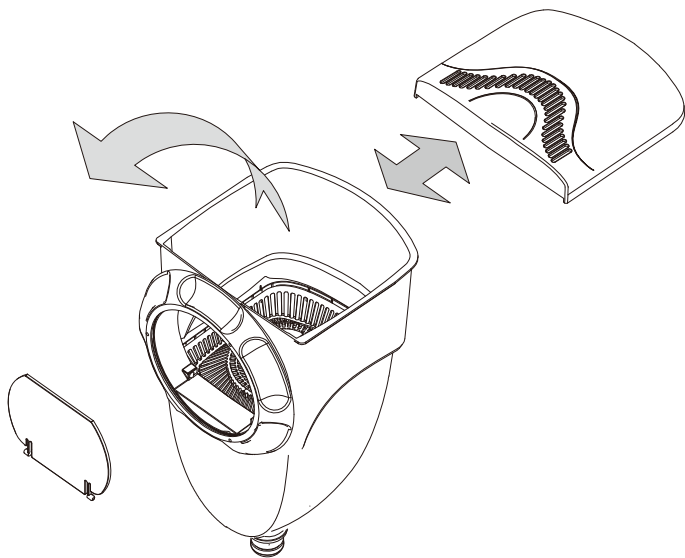

2. Desenrosque el collarín de la espumadera interior. Asegúrate de que el sello de la espumadera exterior esté correctamente posicionado.

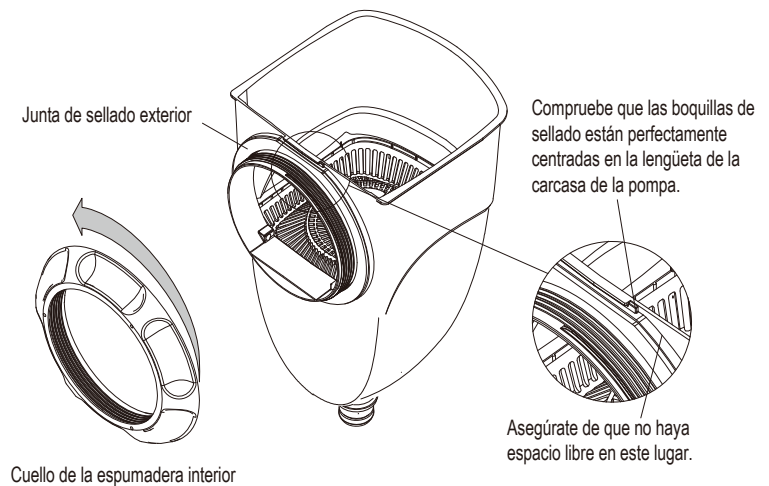

3. Inserte la parte circular roscada de la espumadera a través del agujero del revestimiento. Entonces atornille el collar interior con firmeza.

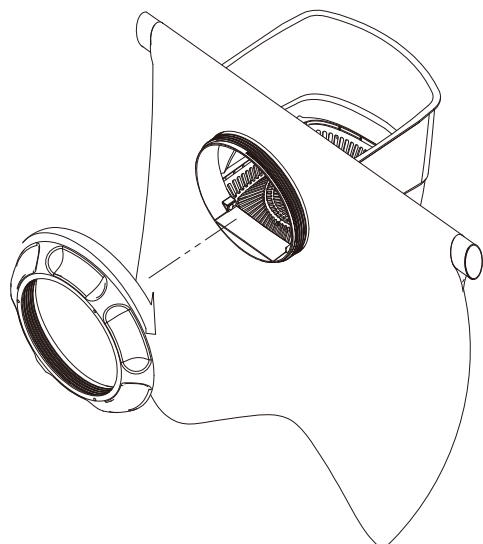

4. 4. Instale la válvula en el cuerpo de la bomba, asegurándose de que la espuma esté colocada en el lado de la válvula que da al cuerpo de la bomba.

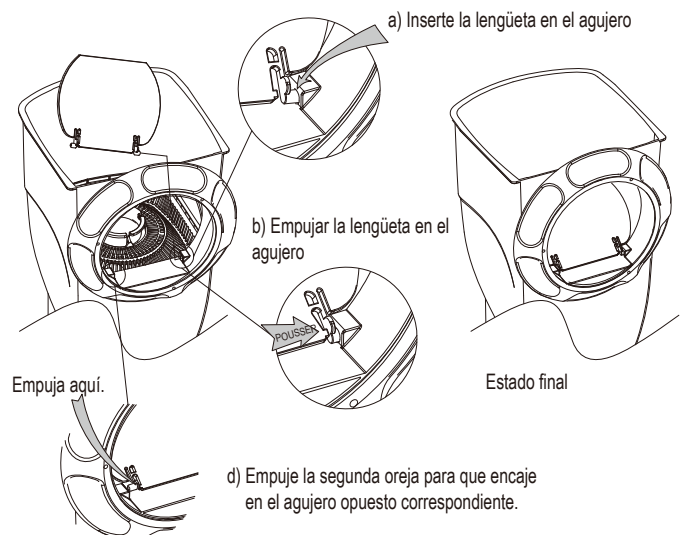

5. Conecta la bomba al sistema.

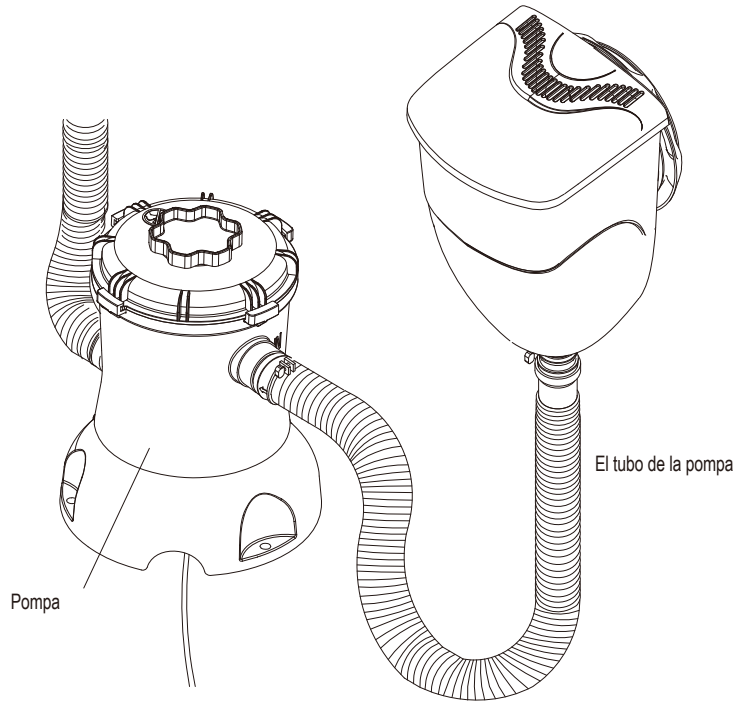

6 Llene la piscina con agua al nivel adecuado.

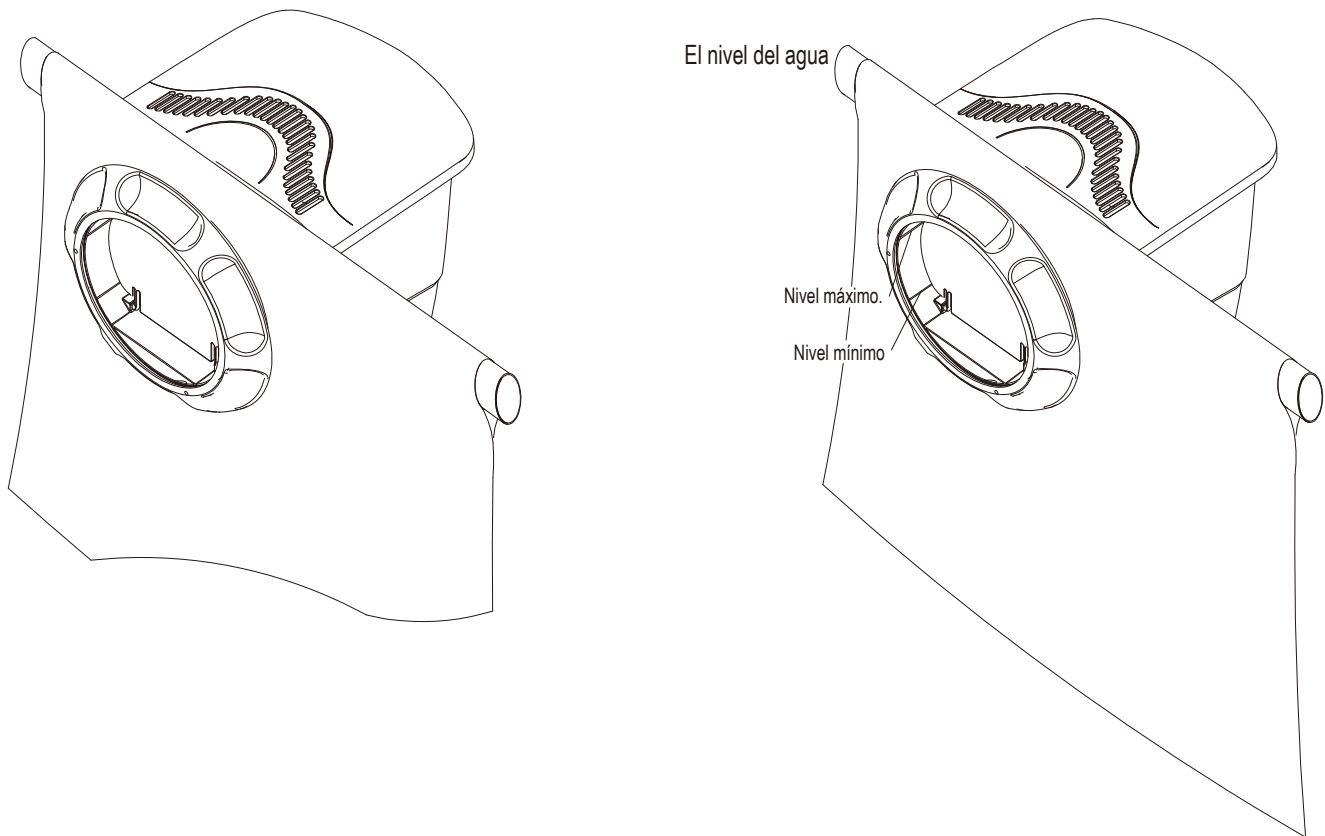

PIEZAS DE REPUESTO

| Nb | Descripción | PART # |
|----|--|--------------|
| 1 | Capucha | P58PP195047C |
| 2 | Espuma | P58SFX000W01 |
| 3 | Válvula | P58PP195647C |
| 4 | Cuerpo skimmer | P5810198A47C |
| 5 | Carro de la compra | P5810086AP01 |
| 6 | Enchufe | P58PP2163K01 |
| 7 | Junta de sellado | P58PP1957W05 |
| 8 | Cuello de la espumadera interior | P58PP195347C |
| 9 | Junta tórica de 1,5 pulgadas | P58037000K01 |
| 10 | Junta tórica de la manguera de 1,25 pulgadas | P58030001K01 |

GARANTÍA LIMITADA

Pour tout problème technique et pour obtenir des pièces détachées, contacter le Service Après-Vente aux coordonnées suivantes :

Células de SAV :

• **FRANCIA**

Teléfono : 33(0) 969360535

Email : aide@polypool.fr

• **SPAIN**

Teléfono : 0900905437

Email : apoyo@polypool.es

Antes de solicitar piezas de repuesto, tenga a mano estas instrucciones para indicar el número de la pieza en cuestión (véase el cuadro de la página 17).

PRECAUCIÓN: No modifique el producto. Cualquier modificación del producto anulará la garantía.

La garantía no cubre:

- No respetar las condiciones de uso, cuidado, mantenimiento y almacenamiento descritas en este manual de instrucciones,
 - Uso anormal del producto,
 - - Daños inducidos por las descargas recibidas por el producto,
 - - El desgaste normal de las piezas de repuesto,
 - - El uso de piezas de repuesto no suministradas por el departamento de servicio postventa
 - - Un mal funcionamiento después de una modificación del producto.

- PREPÁRATE -

- Recibo y fecha de compra
- La tienda o sitio web donde se realizó la compra
- Tipo o referencia de la piscina (por ejemplo, independiente, marco de metal),
- Dimensiones de la piscina
- Tipo de bomba (si procede)
- Su número de teléfono y su dirección de correo electrónico

Para una solicitud más rápida, le aconsejamos que haga su reclamación directamente en nuestra página web dedicada al servicio postventa: www.polygroupsummerwaves.eu.

Nuestro agente del servicio post-venta le ayudará a resolver el problema. Se le puede pedir que devuelva todo o parte del producto para su inspección y/o reparación. No devuelva ningún producto sin un número de autorización de devolución.